

GEWOON  
**GER**S  
GEWOON DE GERSTE DEUREN



Montagehandleiding  
**WAND**

## Onderdelen



**Profiel voor muur en vloer**

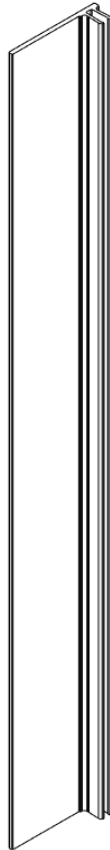

**Klikprofiel voor muur en vloer profiel**

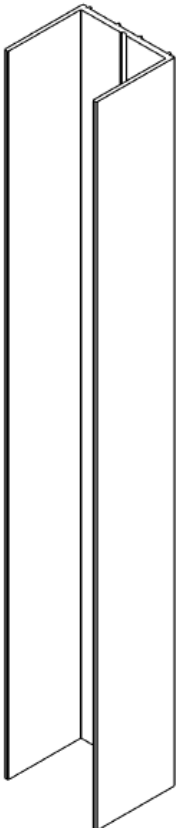

**Plafondprofiel**

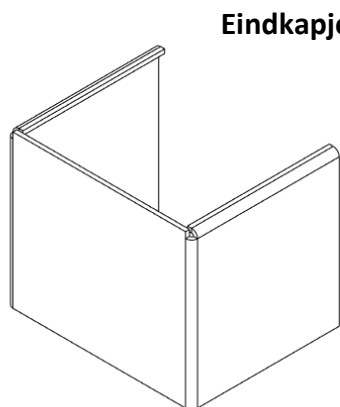

**Eindkapje**

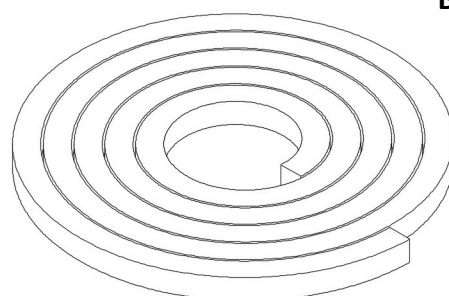

**Band**

## Algemene afmetingen en tussenruimtes

Let op! Niet geschikt als douchewand

### Benodigheden

De keuze van het type boor is afhankelijk van het type vloer, muur en plafond

- Lijnlaser
- Klopboormachine
- Boor 6 mm
- Schroefbol
- Schilders tape
- Rubber hamer

Let op! Bij vloerverwarming waar je boort. Gebruik bij twijfel een leidingzoeker

### Bepaal de situatie

#### Vrij in de ruimte

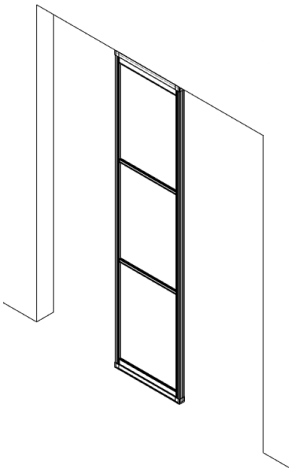

1x Plafondprofiel  
1x Vloerprofiel  
1x Vloer klik-profiel  
4x Eindkapje

#### Aan één kant muur

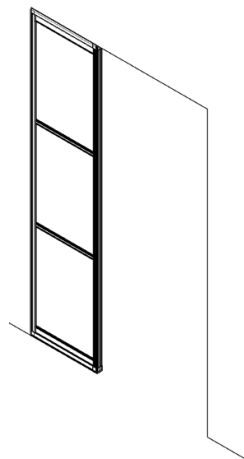

1x Plafondprofiel  
1x Vloerprofiel  
1x Vloer klik-profiel  
1x Muurprofiel  
1x Muur klik-profiel  
2x Eindkapje

#### Tussen twee muren

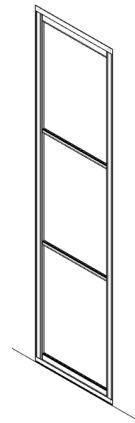

1x Plafondprofiel  
1x Vloerprofiel  
1x Vloer klik-profiel  
2x Muurprofiel  
2x Muur klik-profiel

## Vorbereiding

- Plak band op de plafond, muur en vloer profielen

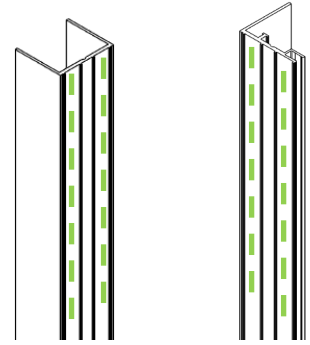

- Bepaal het hart van het paneel t.o.v. sparing/ wand
  - Dit kan in het midden, voorkant wand of achterkant wand
  - De dikte van de bevestigingsprofielen is  $\pm 44\text{mm}$
  - Bij voorkant wand betekend dit dus dat het hart van het paneel op  $\pm 22\text{mm}$  vanaf de voorkant van de wand zit

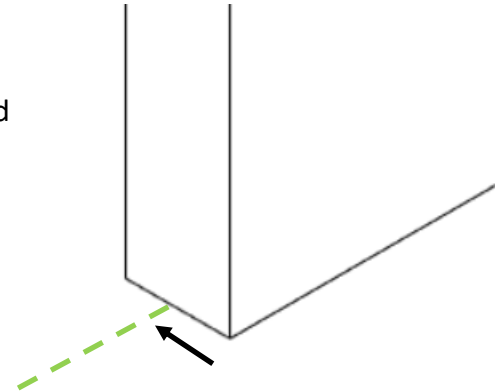

## Monteer het vloer- en plafondprofiel

- Boor een aantal gaten in de plafond- en vloerprofielen
- Teken deze gaten af op het plafond en vloer
- Boor gaten in het plafond en vloer
- Bevestig de pluggen in de vloer en plafond
- Schroef de profielen vast op het plafond en de vloer

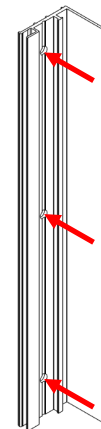

Vloer

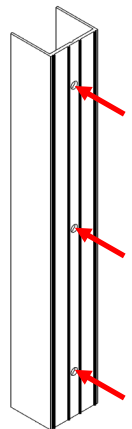

Plafond

## Monteren van het muurprofiel

- Meet de lengte tussen het vloer- en plafondprofiel
- Zaag het muurprofiel op de zojuist gemeten lengte
- Boor de gaten voor in het muurprofiel
- Teken de gaten af op de muur
- Boor gaten in de muur
- Bevestig de pluggen
- Schroef het muurprofiel vast aan de muur

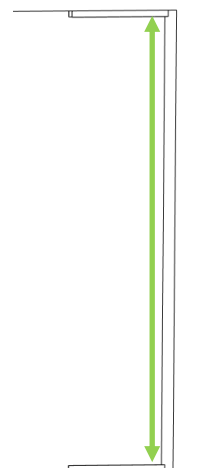

## Plaatsen paneel

- Schuif het paneel in de het plafondprofiel

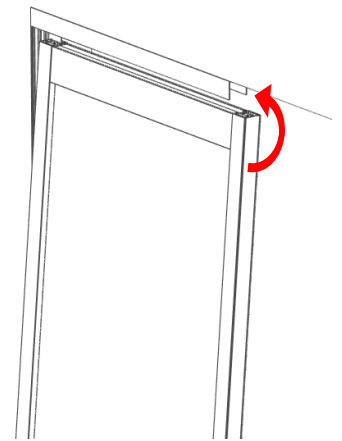

- Plaats het paneel waterpas met de vulblokjes

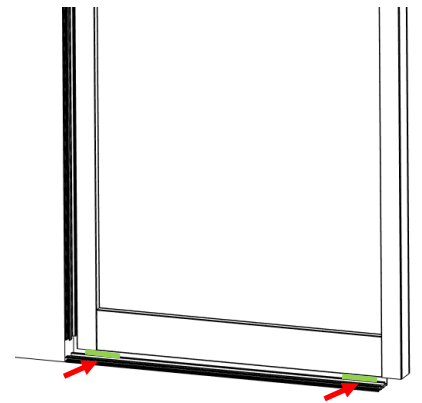

- Sla het klik-profiel in het vloerprofiel en doe hetzelfde voor het muurprofiel

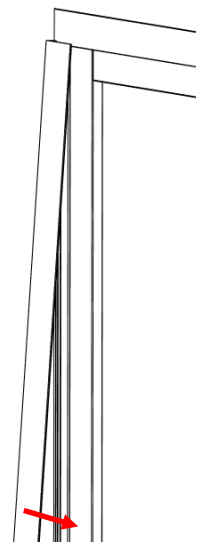

- Monteer de eindkapjes op het paneel

