

# Montagehandleiding

Schuifdeur - Wandmontage

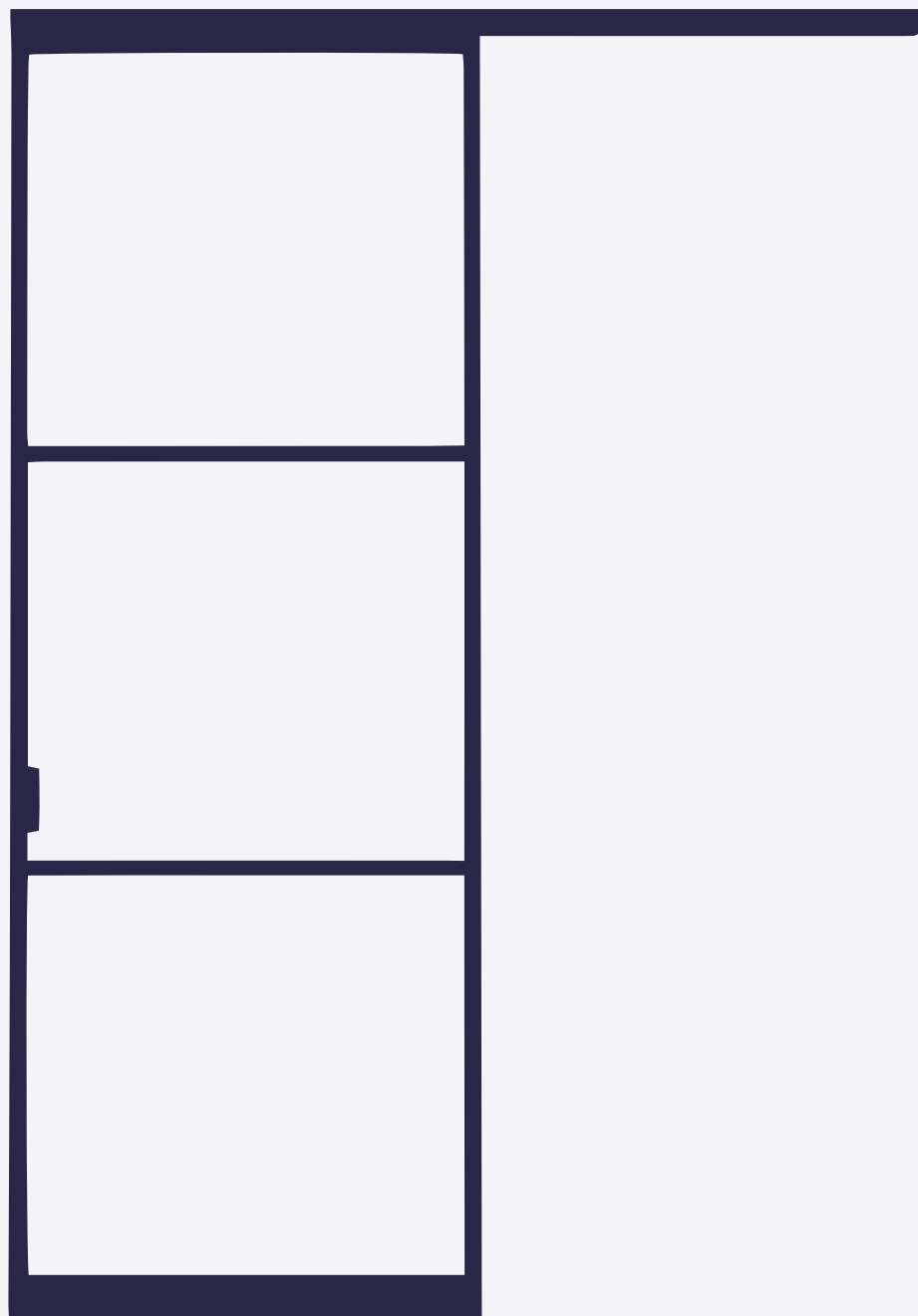

## Onderdelen

### Eigen gereedschap:

- Klopboormachine
- Boor 6 mm
- Schroeftol
- Lijnlaser (optioneel)
- Schilderstape
- IJzerzaag

Hou er rekening mee dat gipswanden zijn uitgesloten vanwege het gewicht van de deuren.

### Set onder geleider

Vloermontage

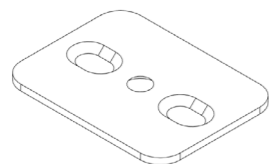

Pin + schroef



### Bevestiging

Schroef, bout en ring 12x

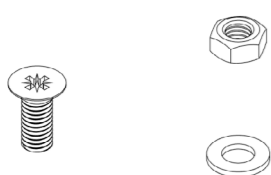

Schroef + plug 15x

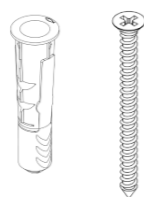

Dubbelzijdig tape afdekkapje

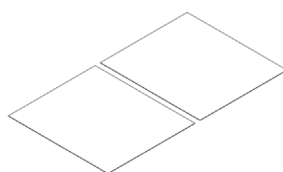

Afdekkapje schuifrail 2x

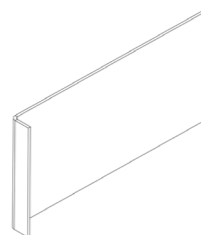

Muurprofiel

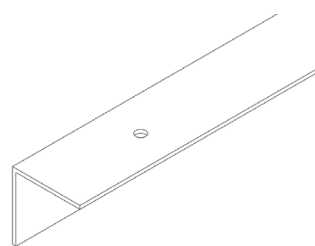

Schuifrail

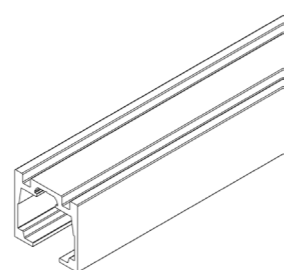

### Schuifrails beslag

De samenstelling van de onderdelen is afhankelijk van de breedte van de gekozen deur.

Roller

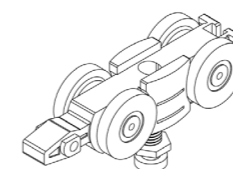

Soft-close



Stopper

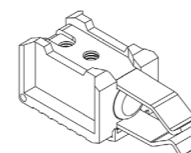

Rem

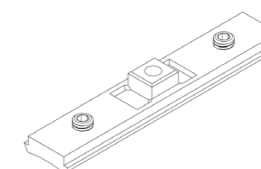

### Deurbeslag

Het type deurbeslag is afhankelijk van je bestelling.

Komgreep

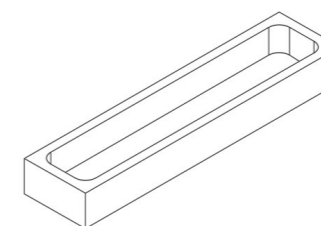

U-greep

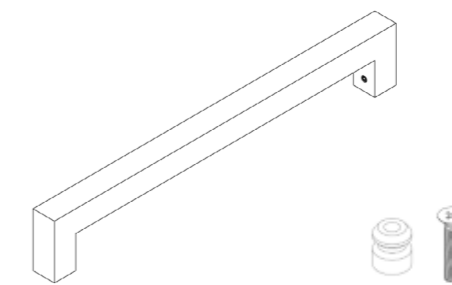

# Montage

## Algemene afmetingen en tussenruimtes

- Hoogte schuifrails = 37mm
- Minimale onderspeling bij een vlakke vloer afwerking: deur tot vloer = 13mm
- Bovenspeling: bovenkant deur tot rail = 5mm
- Overlap muur = 18mm per zijde

## Bepaal de situatie

Afhankelijk van de breedte van de schuifdeur wordt er soft-close toegepast.

- Deurbreedte < 635 mm                      Geen soft-close
- Deurbreedte > 636 mm                      Dubbel soft-close (bij openen en sluiten van de deur)

## Vorbereiding

- Een haakse en rechte sparing zorgt voor een mooier eindresultaat.
- In geval van een plint tegen de muur, zorg voor vulmateriaal in de dikte van de plint, en bevestig deze tussen het muurprofiel en de muur
- In sommige situaties is het mooier om het montageprofiel en de schuifrail langer te houden. Bijvoorbeeld van muur tot muur.
- Wil je dat het aanzicht van de deur in open en gesloten stand gelijk is aan je rail? Gebruik dan onderstaande berekening aan de hand van je gekozen beslag.

## Lengte van de schuifrail en montageprofiel bepalen aan de hand van de gekozen greep

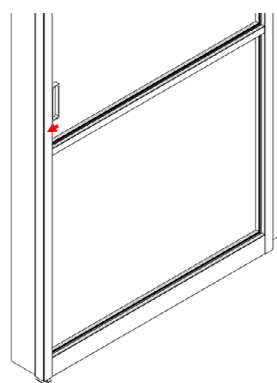

### Komgreep rekenvoorbeeld

- Deurbreedte = 900mm.
- Dikte van staander deur = 35mm.
- Berekening:  $2 \times \text{deurbreedte} - 35\text{mm} = 1765\text{mm}$  breedte van de schuifrails en montageprofiel.
- Teken deze maat af op de profielen.
- Zaag de profielen op maat.
- *LET OP!* dat de gaten van de rail en het montageprofiel overeen komen bij het zagen van de profielen.

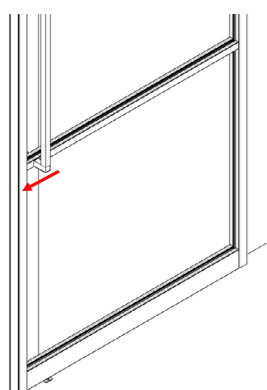

### U-greep rekenvoorbeeld

- Deurbreedte = 900mm.
- Overlap deur t.o.v. muur i.v.m. U-greep = 133mm.
- Berekening:  $2 \times \text{deurbreedte} - \text{overlap t.o.v. muur} = 1667\text{mm}$  breedte van de schuifrails en het montageprofiel.
- Teken deze maat af op de profielen.
- Zaag de profielen op maat.
- *LET OP!* dat de gaten van de rail en het montageprofiel overeen komen bij het zagen van de profielen.

Teken de onderkant van het muurprofiel waterpas af volgens onderstaande berekening:

### Rekenvoorbeeld

- Deur lengte: 3000mm
- Onder ruimte: Deur t.o.v. vloer = 13mm
- Boven ruimte: Deur t.o.v. muurprofiel = 5mm
- Deur + onder ruimte + boven ruimte = hoogte onderkant muurprofiel
- $3000\text{mm} + 13\text{mm} + 5\text{mm} = 3018\text{mm}$  tot de onderkant van het montage profiel.

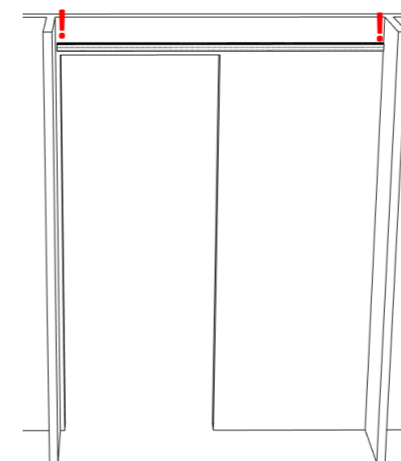

- Wanneer je tussen 2 muren monteert schuif dan eerst de railtoebehoren in de rail zoals beschreven in de opvolgende stap.



- Schroef het muurprofiel waterpas aan de muur.



- Monteer de schuifrails aan het muurprofiel.

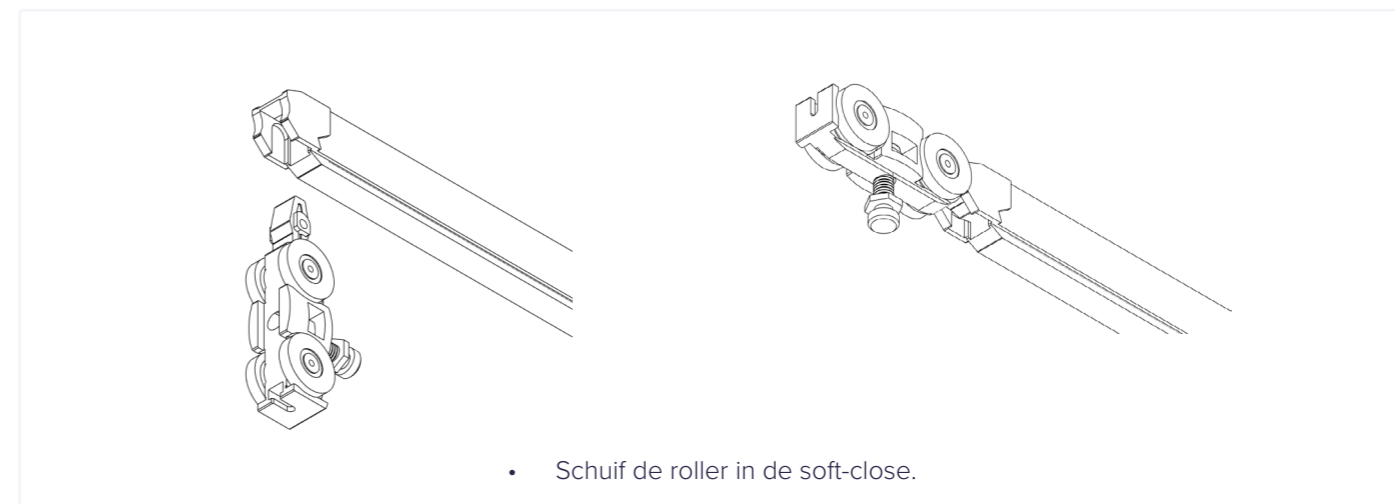

- Schuif de roller in de soft-close.

Goed



Fout



## Toebehoren railsysteem

Schuif de accessoires in het railsysteem. Dit is afhankelijk van de breedte van de deur.

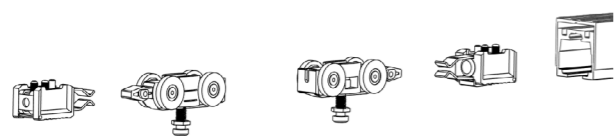

*Geen soft-close  
(deurbreedte < 635mm)  
Stopper > roller > roller > stopper*



*Dubbel soft-close  
(deurbreedte > 636mm)  
Rem > dubbel soft-close > rem*

## Plaats de schuifdeur

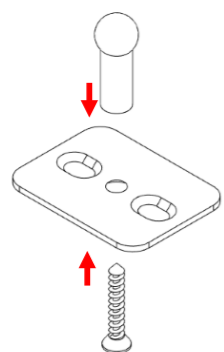

- Monteer de pin op de ondergeleider

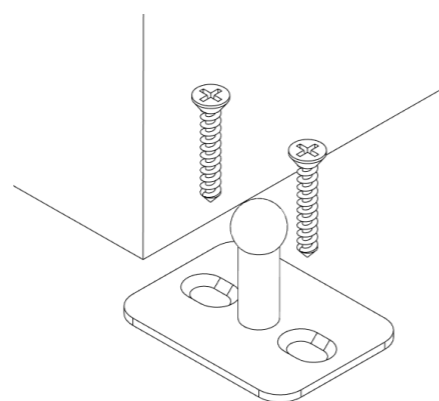

- Monteer de ondergeleider op de vloer in het midden t.o.v. de rails (let op de schuifrichting van de deur)
- De deur gaat nooit helemaal open ivm ondergeleider

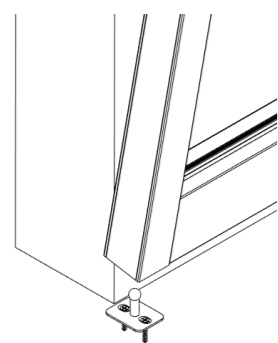

- Plaats de deur over de ondergeleider.

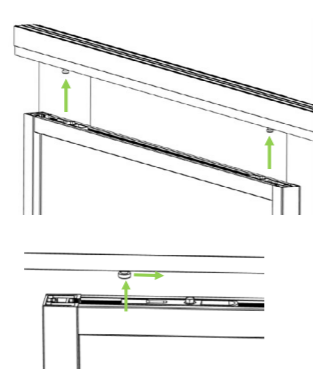

- Schuif de deur in het rolsysteem/ soft-close.

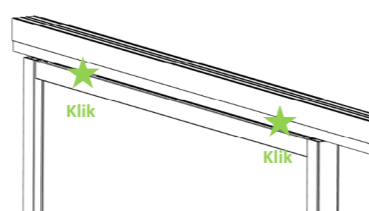

- Zorg dat je een klik hoort bij het inhangen van de deur.
- Controleer of de deur vast zit.

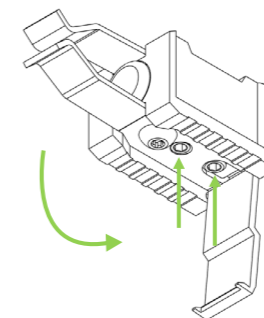
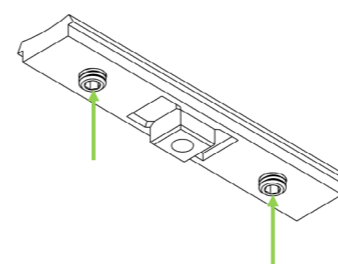

- Stel indien nodig de stopper en rem, en zet deze vast met de inbusboutjes.

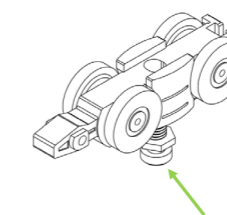
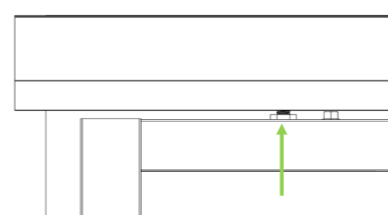

- Hang met de meegeleverde sleutel de deur waterpas. Dit doe je door de stelbouten bovenin de deur te draaien.

## Monteer de gekozen handgreep

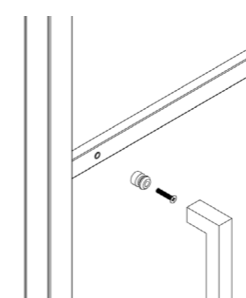

### U-greep

- Monteer aan weerszijden en draai vast met de meegeleverde inbusleutel.

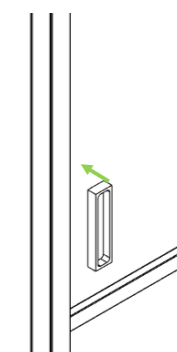

### Komgreep

- Monteer aan weerszijden op het glas met tape.

## Afwerking

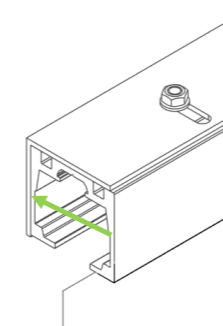

- Meet de afstand van de voorkant van de rail tot de muur.

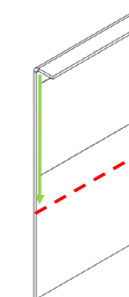

- Teken deze maat af op het afdekplaatje en zaag deze op maat.

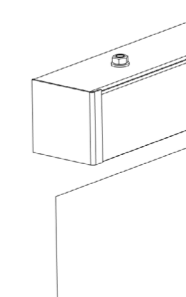

- Plak het afdekplaatje op de rail met de dubbelzijdige tape.

## Demontage

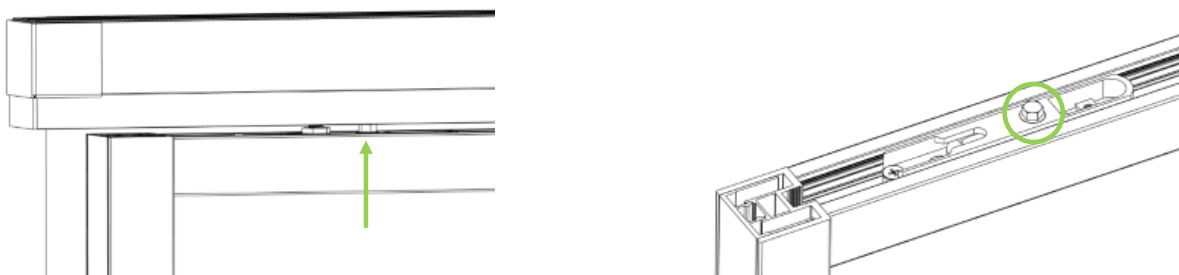

- Schroef de borgbouten aan de bovenkant van de deur los.
- Let op! Wanneer de weerstand veranderd, is de bout los of vast.*

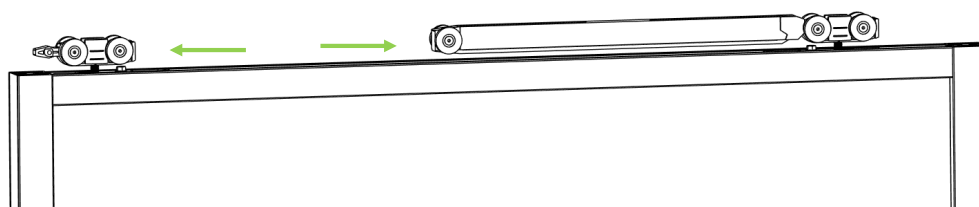

- Til de deur iets omhoog.
- Schuif de roller en of soft-close naar buiten t.o.v. de deur.

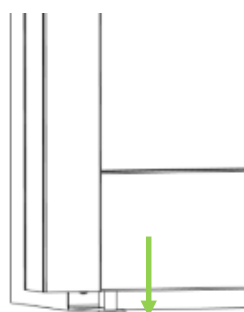

- Laat de deur voorzichtig zakken.

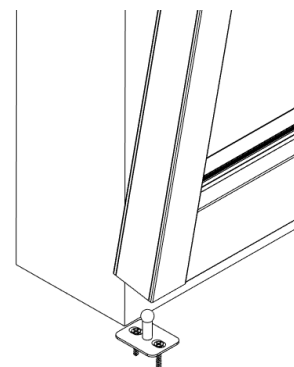

- Til de deur schuin omhoog en let hierbij op dat je de vloer en vloerbevestiging niet beschadigd.

### Kom je er niet uit?

Je kunt ons op doordeweekse dagen altijd bellen voor tips. Dan nemen we de montagehandleiding stap voor stap met je door. Lukt het dan nog steeds niet? Dan kun je je bestelling, tegen betaling, alsnog door GewoonGers laten monteren.

